

ELANTO ARTIGIANO 70cm

REFRIGERADOR COMBINADO EMBUTIR REVESTIR 70CM 360L 220V















Painel



Modelo

LNTR736BARTO2

-  Porta reversível
-  Instalação integrada (Integrated)
-  Zona Freddo (compartimento entre +3°C a -3°C)
-  Classe eficiência **A+++**
-  Consumo - 32kWh/mês
-  Função - Congelamento rápido
-  Congelamento - 3,8kg/24h (-25°C)
-  Função resfriamento rápido
-  **LED** Iluminação em LED
-  Função férias (holiday)
-  Função ECO
-  **NO FROST** Total "No Frost" - Frost Free
-  **dB** Nível ruído 41dB

ESPECIFICAÇÕES

Compartimento superior (277l)	Compartimento Inferior (91l)
Refrigerador - ajustável de 2°C à 8°C	Freezer - temperatura de -15°C a -25°C
Total "No frost"	Super freezing (-25°C) por 24h
Gaveta "Zona freddo" de +3°C a -3°C	Função ECCO (-18°C)
Gaveta com controle de umidade	Função Férias (-18°C)
4 prateleiras na porta (3+1)	Alarme de elevação de temperatura
Iluminação em LED (Backlit LED)	3 Gavetas (2+1)
5 Prateleiras em vidro temperado	Produto
Função fast cooling (+2°C) por 24h	Soft Closing door
Função ECCO (+5°C refrigerador / +3°C Zona freddo)	Pé ajustável (frontal)
Função Férias	Alarme porta aberta
Função Auto-diagnóstico (10)	Controle eletrônico de temperatura
	Display LCD externo
	Auto degelo

Revestimento portas	Altura	Largura (1 produto)	Largura (duplo ¹)
Refrigerador (max.20kg)	1250-1253mm	748mm	724mm
Freezer (max.20kg)	712mm	748mm	724mm

Nota - ¹ Para instalação "duplo", cada refrigerador deverá ser instalado em nicho individualizado.

Características técnicas	
Tensão alimentação/frequência	220V/60Hz
Corrente máxima	0,8A
Disjuntor	5A
Classificação Climática	T
Tipo gás refrigerante	R600a
Quantidade de gás refrigerante	60g

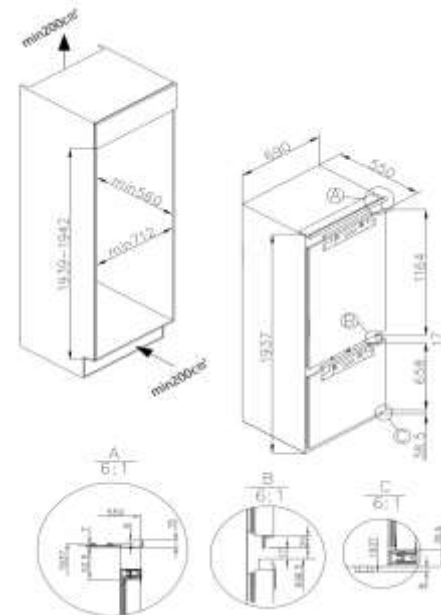

Dimensões das portas - consultar as especificações no manual do produto

Dimensões	
Produto (LxPxA)	690x550x1.937mm
Nicho (LxPxA) Mínimo	712x560x1.939mm
Peso produto (kg)	85kg
Embalagem (LxPxA)	723x583x2.000mm
Peso embalado (kg)	89,5kg

Imagens meramente ilustrativas. Informações deste documento podem sofrer alterações sem prévio aviso.