











ELANTO NERO ARGENTO 60cm

Beverage Cooler 152 cans Undercounter 60cm 220V Right



Modelo

LNTBC615USZNA62R

-  Porta abertura Direita (Right)
-  Instalação embutida
-  Capacidade 152 latas
-  Single zone
-  Temperatura de -9°C a 5°C
-  Função Freddo -9°C
-  Iluminação em LED - 4.000k
-  Puxador e rodapé com assinatura da marca
-  Maior proteção para as bebidas
-  Classe climática Tropical
-  Nível ruído 41dB

Painel



ESPECIFICAÇÕES

- Produto pode ser embutido ou Freestanding
- Porta com vidro duplo, isoalada com gás Argônio (Ar).
- Porta com proteção UV e com aquecimento superficial do vidro externo evitando sua condensação.
- Controle eletrônico de temperatura
- Temperaturas ajustáveis -9°C a 5°C
- Memória de temperatura ajustada
- Aviso de elevação de temperatura
- Iluminação LED 4.000K - conforto visual
- 4 prateleiras em metal
- Função bloqueio de painel
- Temperatura em °C (Celsius) ou °F (Fahrenheit)
- Sistema de refrigeração NO FROST
- Puxador assinado ELANTO
- Ajuste altura 30mm

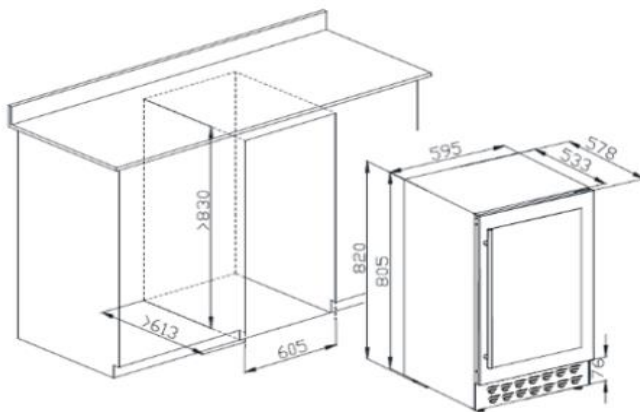

Características técnicas	
Tensão alimentação/Frequência	220V/60Hz
Potência	80W
Corrente máxima	0,5A
Disjuntor	5A
Classificação climática	T
Tipo gás refrigerante	R600a

Dimensões	
Produto (LxPxA)	595x578x820mm
Nicho (LxPxA) mínimo	605x>613x>830mm
Peso produto (kg)	45kg
Embalagem (LxPxA)	660x881x625mm
Peso embalado (kg)	49kg