





Código | **LNTWC646UDZPROX2**

**ELANTO PROFESSIONALE WINE CELLAR
DUAL ZONE | 60CM**

-  Capacidade | 145 litros
-  Temperaturas | 5 a 12°C e 12 a 20°C
-  Embutível ou Freestanding

4.000 KELVINS NA ILUMINAÇÃO INTERNA, EM LED | **46** GARRAFAS | **6** PRATELEIRAS | **2** ZONAS DE TEMPERATURA

 Porta reversível, com vidro triplo

 Proteção UV na porta de vidro

 Bloqueio de porta por fechadura

 Prateleiras deslizantes em faixa

 Porta reversível Flip-Over 180°

 Prateleiras em madeira natural de faixa

 Sistema No Frost

 Nível de ruído mais baixo da categoria: 40dB

cor

- | Gabinete externo em aço c/ acabamento na cor preta
- | Moldura da porta elegantemente estampada em Inox satinado
- | Puxador assinado em alumínio

classe climática

T - Tropical

tensão

220V

peso

45kg (produto)
49kg (embalado)

painel de controle e outros detalhes

- // 2 zonas de temperatura, eletrônica e individualmente controladas
- // Controles de temperaturas de 5°C a 12°C e 12°C a 20°C
- // Iluminação interna em 4.000K para melhor conforto visual
- // 6 prateleiras em madeira natural de faixa – 5 com guias deslizantes
- // Sistema de refrigeração No Frost
- // Puxador exclusivo e assinado Elanto, em alumínio
- // 90mm de espaço entre as prateleiras – padrão de garrafa Bordalesa e Borgonhesa
- // Memória de Temperatura e Aviso em caso de queda de temperatura
- // Easy clean: limpeza facilitada
- // Ajuste de altura: 30mm

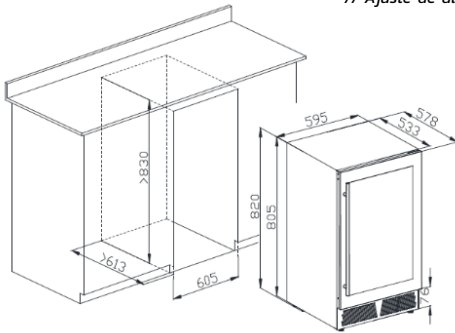

O PRODUTO Com controles precisos de temperatura, **6 prateleiras** e **porta reversível com vidro triplo**, para manutenção da temperatura correta mesmo em condições extremas, a **Adega de Vinhos Elanto** é produzida para você apreciar seus vinhos na temperatura que deseja e guardá-los com segurança, graças ao exclusivo **sistema de bloqueio de porta por meio de fechadura**.

Com capacidade de **145 litros**, sendo **46 garrafas de 750ml (Bordalesas ou Borgonhesas)**, a Wine Cellar by Elanto conta com **camada no vidro que reflete raios UV** e proporciona melhor performance de refrigeração, além de **filtro de carvão ativado** – para manter puro o ar que seu vinho preferido “respira”.

