







Código | LNTWC546UDZPROX2

**ELANTO PROFESSIONALE WINE CELLAR  
DUAL ZONE | 60CM**

-  Capacidade | 145 litros
-  Temperaturas | 5 a 12°C e 12 a 20°C
-  Embutível ou Freestanding

**4.000** KELVINS NA ILUMINAÇÃO INTERNA, EM LED | **46** GARRAFAS | **6** PRATELEIRAS | **2** ZONAS DE TEMPERATURA

 Porta reversível, com vidro triplo

 Proteção UV na porta de vidro

 Bloqueio de porta por fechadura

 Prateleiras deslizantes Full Extraction

 Porta reversível Flip-Over 180°

 Prateleiras em madeira natural de faia

 Sistema No Frost

 Nível de ruído mais baixo da categoria: 40dB

**cor**

- | Gabinete externo em aço c/ acabamento na cor preta
- | Moldura da porta elegantemente estampada em Inox satinado
- | Puxador assinado em alumínio

**classe climática**

T - Tropical

**tensão**

220V

**peso**

45kg (produto)  
49kg (embalado)

**painel de controle e outros detalhes**

- // 2 zonas de temperatura, eletrônica e individualmente controladas
- // Controles de temperaturas de 5°C a 12°C e 12°C a 20°C
- // Iluminação interna em 4.000K para melhor conforto visual
- // 6 prateleiras em madeira natural de faia – 5 com guias deslizantes full extraction (extração total)
- // Sistema de refrigeração No Frost
- // Puxador exclusivo e assinado Elanto, em alumínio
- // 90mm de espaço entre as prateleiras – padrão de garrafa Bordalesa e Borgonhesa
- // Memória de Temperatura e Aviso em caso de queda de temperatura
- // Easy clean: limpeza facilitada
- // Ajuste de altura: 30mm

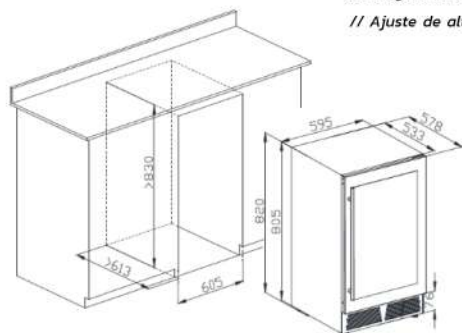

**PRODUTO** Com controles precisos de temperatura, 6 prateleiras e porta reversível com vidro triplo, para manutenção da temperatura correta mesmo em condições adversas, a Adega de Vinhos Elanto é produzida para você apreciar seus vinhos na temperatura que deseja e guardá-los com segurança, graças ao exclusivo sistema de bloqueio de porta por meio de fechadura.

Com capacidade de 145 litros, sendo 46 garrafas de 750ml (Bordalesas ou Borgonhesas), a Wine Cellar by Elanto conta com camada no vidro que reflete raios UV e proporciona melhor performance de refrigeração, além de filtro de carvão ativado – para manter puro o ar que seu vinho preferido “respira”.

