





Código | **LNTWC646UDZPROX2**

**ELANTO PROFESSIONALE WINE CELLAR
DUAL ZONE | 60CM**

-  Capacidade | 145 litros
-  Temperaturas | 5 a 12°C e 12 a 20°C
-  220V

2 ZONAS DE TEMPERATURA

5 PRATELEIRAS

46 GARRAFAS

4000 KELVINS NA ILUMINAÇÃO INTERNA

 Porta com vidro triplo

 Proteção UV na porta de vidro

 Bloqueio de porta por fechadura

 Prateleiras Full Extraction

 Porta reversível Flip-Over 180°

 Prateleiras em madeira natural de faia

 Sistema No Frost

cor

Revestimento externo em aço
Painel em Inox satinado
Puxador assinado em inox

potência

122W

tensão

220V

peso

45kg

painel de controle e outros detalhes

2 zonas de temperatura, eletrônica e individualmente controladas: Controles de temperaturas de 5°C a 12°C e 12°C a 20°C; Iluminação interna em 4.000K para melhor conforto visual; 5 prateleiras em madeira natural de faia - com guias deslizantes full extraction (extração total) + 1 prateleira inferior; Sistema de refrigeração No Frost: sem formação e acúmulo de gelo; Puxador exclusivo Elanto, em alumínio maciça.

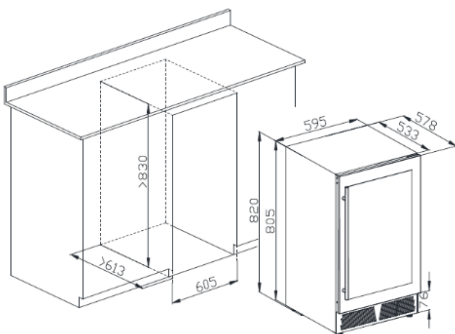

O PRODUTO

Com controles precisos de temperatura, 5 prateleiras em madeira natural e porta com vidro triplo, para manutenção da temperatura correta mesmo em condições adversas, a Adega de Vinhos Elanto é produzida para você apreciar seus vinhos na temperatura que deseja e guardá-los com segurança, graças ao exclusivo sistema de bloqueio de porta por meio de fechadura.

Com capacidade de 145 litros, sendo 46 garrafas de 750ml, a Wine Cellar by Elanto conta com camada no vidro que reflete raios UV e proporciona melhor performance de refrigeração, além de filtro de carvão ativado - para manter puro o ar que seu vinho preferido "respira".

